

PowerLite

MAX

HANDLEIDING BEDIENINGSINSTRUCTIES

HOGE DRUK BETON EN
STAALPINNER

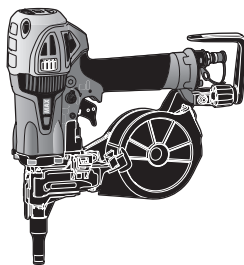

HN25C2

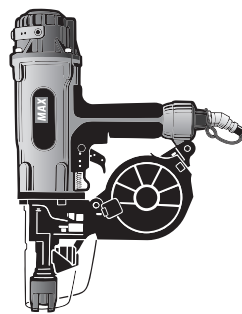

HN120

Originele taal: Engels

▲WAARSCHUWING

Lees vóór gebruik de instructies en waarschuwingen voor dit gereedschap zorgvuldig door. Als u dit niet doet, kan dat leiden tot ernstig letsel. Raadpleeg de bedieningsinstructiehandleiding van MAX. Bewaar deze handleiding bij het gereedschap voor later gebruik.

Fig. 1 HN25C2

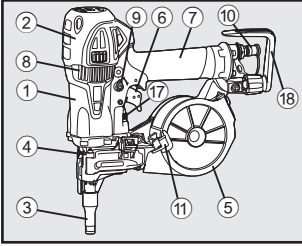

Fig. 2 HN120

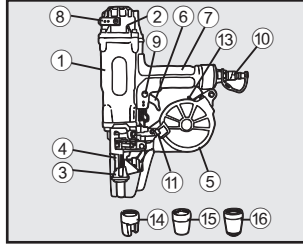

Fig. 3

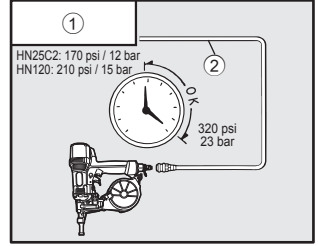

Fig. 4

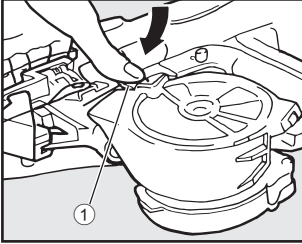

Fig. 5

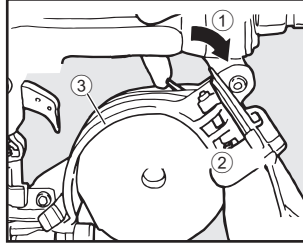

Fig. 6

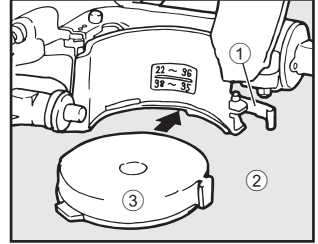

Fig. 7

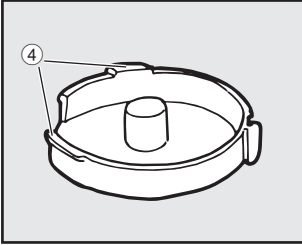

Fig. 8

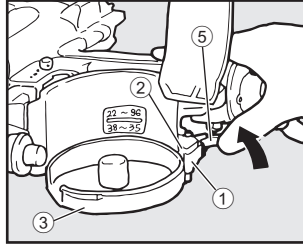

Fig. 9

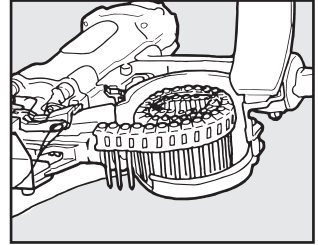

Fig. 10

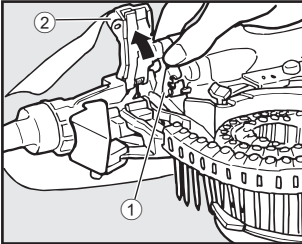

Fig. 11

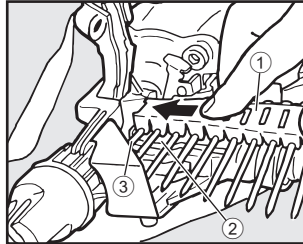

Fig. 12

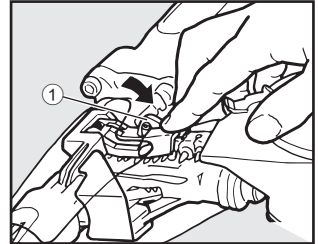

Fig. 13

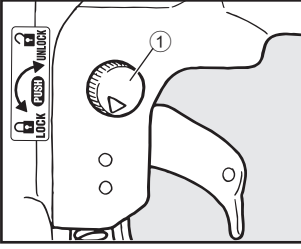

Fig. 14 HN25C2

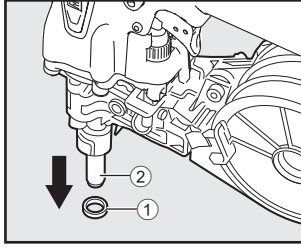

Fig. 15

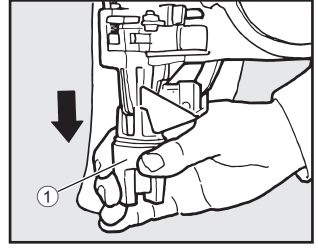

Fig. 16

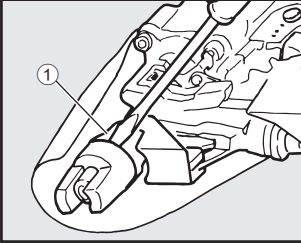

Fig. 17

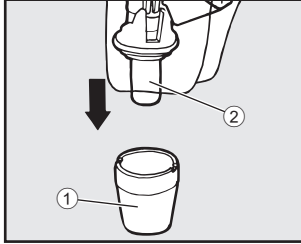

Fig. 18

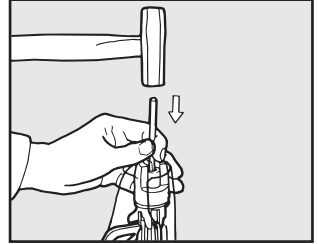

Fig. 19

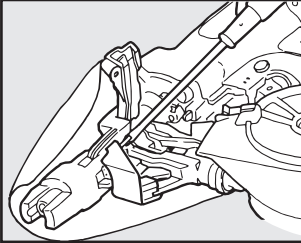

Fig. 20

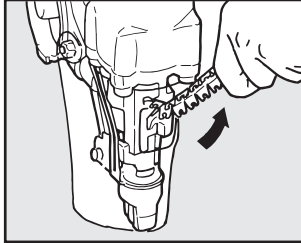
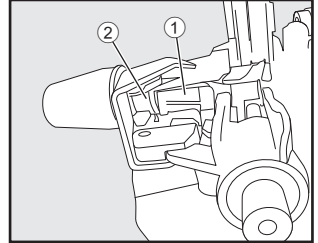

Fig. 21



NEDERLANDS

HANDLEIDING BEDIENINGSINSTRUCTIES

1. SPECIFICATIES EN TECHNISCHE GEGEVENS

1. NAMEN VAN ONDERDELEN (zie Fig. 1 t/m 2)

- | | | |
|-----------------------------|---|--------------|
| ① Behuizing | ⑨ Trekkervergrendeling | ⑰ Instelknop |
| ② Cilinderkap | ⑩ Luchtslangkoppeling | ⑱ Riemhaak |
| ③ Contactschoen | ⑪ Hendel magazijnkap | |
| ④ Neus | ⑫ Instelknop | |
| ⑤ Magazijn | ⑬ Hendel magazijnvergrendeling | |
| ⑥ Trekker | ⑭ Hulpstuk A (voor dun staal op beton) | |
| ⑦ Handgreep | ⑮ Hulpstuk B (voor hout op beton of dik staal) | |
| ⑧ Afdekkap van luchtuitlaat | ⑯ Hulpstuk C (voor lichtgewicht materiaal op beton) | |

2. SPECIFICATIES VAN HET GEREEDSCHAP

PRODUCTNR.	HN25C2	HN120
HOOGTE	302 mm (12")	400 mm (15-3/4")
BREEDTE	81 mm (3-1/4")	85 mm (3-3/8")
LENGTE	300 mm (11-3/4")	315 mm (12-3/8")
GEWICHT	2,0 kg (4 lbs.)	2,9 kg (6,4 lbs.)
AANBEVOLEN WERKDRUK	12 t/m 23 bar (170 t/m 320 psi)	15 t/m 23 bar (210 t/m 320 psi)
MAGAZIJNCAPACITEIT	100 nagels	50 nagels
LUCHTVERBRUIK	1,6 l bij 18 bar (257 p.s.i.) werkdruk	4,7 l bij 23 bar (322 p.s.i.) werkdruk

3. SPECIFICATIES VAN DE BEVESTIGINGSMIDDELEN

PRODUCTNR.	HN25C2	HN120	
	KUNSTSTOF PENNAGELBAND	KUNSTSTOF NAGELBAND	KUNSTSTOF PENNAGELBAND
NAGELLENGTE	16 t/m 24 mm (5/8" t/m 1")	32 t/m 65 mm (1-1/4" t/m 2-1/2")	14 t/m 50 mm (9/16" t/m 2")
DIAMETER VAN SCHACHT	2,6 t/m 3,0 mm (0,102" t/m 0,118")	2,9 t/m 3,8 mm (0,114" t/m 0,150")	3,4 t/m 3,8 mm (0,133" t/m 0,150")
DIAMETER VAN KOP	6,3 mm (0,248")	6,5 t/m 7,7 mm (0,256" t/m 0,303")	7,2 t/m 8,0 mm (0,283" t/m 0,315")
DIKTE VAN KOP	1,3 mm (0,051")	1,0 t/m 1,5 mm (0,039" t/m 0,059")	2,0 mm (0,079")
TYPE SCHACHT	Glad, stap	Glad, schroef	Glad, stap
VORM VAN PUNT	BALLISTISCHE PUNT	DIAMANTPUNT	BALLISTISCHE PUNT

4. TECHNISCHE GEGEVENS

GELUID

	HN25C2	HN120
A-gewogen geluidsvermogensniveau, enkele gebeurtenis ----- LWA, 1s, d	91,6 dB	99,8 dB
A-gewogen emissiegeluidsdrumniveau op werkplek, enkele gebeurtenis ----- LpA, 1s, d	84,1 dB	94,0 dB
Onnauwkeurigheid	3 dB	

Deze waarden zijn vastgesteld en gedocumenteerd conform EN12549:1999+A1:2008.

OPMERKING: Deze waarden zijn kenmerkende waarden van het gereedschap en vertegenwoordigen niet de geluidsproductie op de werkplek. Het geluid op de werkplek is bijvoorbeeld afhankelijk van de werkomgeving, het werkstuk, de ondersteuning van het werkstuk en het aantal bevestigingen dat wordt aangebracht. Bovendien moet worden gelet op geluidsverlagende maatregelen.

OPMERKING: Het ontwerp van de werkplek kan ook bijdragen aan het verlagen van de geluidsniveaus, bijvoorbeeld door het werkstuk op geluiddempende steunen te plaatsen (zie ook ISO 11690-1).

TRILLINGEN

	HN25C2	HN120
Kenmerkende trillingswaarden	3,97 m/s ²	5,44 m/s ²
Onnauwkeurigheid	1,5 m/s ²	

Deze waarden zijn vastgesteld en gedocumenteerd conform ISO 28927-13.

OPMERKING: De bovenstaande trillingsemisiewaarde is een kenmerkende waarde van het gereedschap en vertegenwoordigt niet het effect op het hand-arm-systeem tijdens het gebruik van het gereedschap. Het effect op het hand-arm-systeem tijdens het gebruik van het gereedschap is bijvoorbeeld afhankelijk van de grijpkracht, de contactdruk, de werkrichting, de afstelling van de voeding, het werkstuk en de ondersteuning van het werkstuk.

5. TOEPASSINGEN

HN25C2	HN120
* Een dunne staalplaat op beton * Een dunne staalplaat op een dikke staalplaat	* Een dunne staalplaat op beton * Hout op beton * Hout op een dikke staalplaat

6. OVER HET PRODUCTIEJAAR

Het productienummer van dit gereedschap staat op het onderste deel van de handgreep van de hoofdbehuizing. De twee cijfers uiterst links geven het productiejaar aan.

(Voorbeeld)

1 9 8 2 6 0 3 5 D

└
Jaar 2019

2. LUCHTTOEVOER EN AANSLUITINGEN (Fig. 3)

A. SLANGEN EN VOEDINGSBRON

GEbruik ALLEEN EEN SPECIALE PERSLUCHTSLANG EN COMPRESSOR VOOR HET GEREEDSCHAP.

Voor betere prestaties is de werkdruk hoger ingesteld dan bij conventionele nagelpistolen. Bij het gebruik van dit gereedschap hebt u altijd een speciale luchtcompressor ① en perslucht slang ② nodig (MAX PowerLite compressor en MAX PowerLite slang). Het gebruik van hogedruk gas (bijvoorbeeld zuurstof, acetyleen, enz.) veroorzaakt abnormale verbranding die mogelijk leidt tot een explosie. Gebruik uitsluitend de speciale luchtcompressor en perslucht slang.

B. WERKDRUK:

HN25C2: 12 t/m 23 bar/170 t/m 320 psi

HN120: 15 t/m 23 bar/210 t/m 320 psi

Selecteer voor de beste prestaties de werkdruk binnen dit bereik aan de hand van de toepassing van de bevestigingsmiddelen en het werkoppervlak. Gebruik de laagst toegestane werkdruk om geluid, trillingen en slijtage te minimaliseren.

▲ STEL NIET HOGER IN DAN 23 bar/320 p.s.i.

OPMERKING:

Veelvuldige, maar geen buitensporige smering geeft de beste resultaten. Wanneer u klaar bent brengt u met een oliespuit 2 of 3 druppels olie aan in de luchtslangkoppeling.

3. BEDIENINGSINSTRUCTIES

1. VÓÓR GEBRUIK

- ① Draag een veiligheidsbril of een spatscherm.
- ② Sluit de luchttoevoer niet aan.
- ③ Controleer of de bouten goed zijn aangedraaid.
- ④ Controleer of de contactschonen en de trekker soepel bewegen.
- ⑤ Sluit de luchttoevoer aan.
- ⑥ Controleer op luchtlekkage. (Het gereedschap mag geen lucht lekken.)
- ⑦ Houd het gereedschap vast zonder dat uw vinger om de trekker is gebogen en druk daarna de contactschonen tegen het werkstuk. (Het gereedschap mag geen bevestigingsmiddel afschieten.)
- ⑧ Houd het gereedschap met de contactschonen los van het werkstuk en knijp de trekker in. (Het gereedschap mag geen bevestigingsmiddel afschieten.)
- ⑨ Koppel de luchttoevoer los.

2. BEDIENING

PENNAGELS/NAGELS LADEN

- ① Vergrendel de trekker en koppel de luchtslang los. (Fig. 4) Duw eerst op de hendel van de magazijnkap ① om de magazijnkap te openen.
- ② • HN120
(Fig. 5) Controleer de afstelling: Ontgrendel de hendel van de magazijnvergrendeling ① om het magazijn los te maken van de magazijnkraag en verwijder het magazijn ② vanaf de magazijnhouder ③.
- ④ • HN120
(Fig. 6 t/m 8) Bepaal de richting van het magazijn overeenkomstig de lengte van de pennagels (of nagels) die worden gebruikt, plaats de magazijnkraag ④ in de groef van de magazijnhouder, plaats de magazijnhaak ① om zijn parend deel ② en duw tegen de hendel van de magazijnvergrendeling ⑤ om het magazijn magazine ③ vast te zetten.

In de fabriek is de richting van het magazijn ingesteld op een lengte van pennagels (of nagels) van 22 tot en met 32 mm. Als pennagels (of nagels) met een lengte van 38 mm of langer worden gebruikt, keert u de richting van het magazijn om. Stel de richting van het magazijn in overeenkomstig de lengte van de gebruikte pennagels (of nagels). Indien u het gereedschap met het magazijn in de

verkeerde richting gebruikt, worden de pennagels (of nagels) niet goed aangevoerd.

- (Fig. 6) Voor 22 t/m 32 mm. (Fig. 7) Voor 38 t/m 65 mm
- ⑤ (Fig. 9) Plaats de pennagels (of nagels) en trek het voorste uiteinde van de pennagel-/nagelrol eruit.
- ⑥ (Fig. 10) Duw op de hendel ① om de deur ② te openen.
- ⑦ (Fig. 11) Duw de pennagelrol (of nagelrol) ① over de brug ② tot aan het einde. Door het duwen beweegt een toevoerpal ③ opzij tussen de eerste en tweede pennagels (of nagels). Stop daar met duwen. Bevestig dat de eerste pennagel (of nagel) volledig vóór de toevoerpal (in de neus) is geplaatst.
- ⑧ (Fig. 12) Duw de deur dicht. Duw stevig op de deur totdat de vergrendelhendel klikt.
- ⑨ Sluit de magazijnkap.
- ⑩ Sluit de luchtslang aan op de luchtslangkoppeling. U bent nu klaar om pennagels (of nagels) te schieten.

DE WERKING TESTEN

- ① Stel de luchtdruk in op 12 bar (170 psi) voor model HN25C2 en op 15 bar (210 psi) voor model HN120 en sluit de luchttoevoer aan.
- ② Zonder de trekker aan te raken, druk de contactschonen tegen het werkstuk. Knijp de trekker in. (Het gereedschap moet nu een bevestigingsmiddel afschieten.)
- ③ Met het gereedschap los van het werkstuk, knijp de trekker in. Druk daarna de contactschonen tegen het werkstuk. (Het gereedschap mag nu geen bevestigingsmiddel afschieten.)
- ④ Stel de luchtdruk zo laag mogelijk in overeenkomstig de diameter en lengte van het bevestigingsmiddel en de hardheid van het werkstuk.

BEVESTIGINGSMIDDELEN SCHIETEN

Dit gereedschap werkt met VOLLEDIG OPEENVOLGEND SCHIETEN.

BEDIENING MET VOLLEDIG OPEENVOLGEND SCHIETEN

Bij bediening met volledig opeenvolgend schieten drukt u de contactschonen tegen het werkoppervlak en knijpt u de trekker in. Een bevestigingsmiddel wordt afgeschoten. Laat de trekker los naal de contactschonen van het werkstuk af. Begin opnieuw.

	PROCEDURE
	<ol style="list-style-type: none"> ① Knijp de trekker in en houd deze ingeknepen. ② Druk de contactschonen tegen het werkstuk.
VOLLEDIG OPEENVOLGEND SCHIETEN	Het gereedschap kan geen nagel afschieten.

	PROCEDURE
	<ol style="list-style-type: none"> ① Druk de contactschonen tegen het werkstuk. ② Knijp de trekker in en houd deze ingeknepen.
VOLLEDIG OPEENVOLGEND SCHIETEN	Het gereedschap schiet een nagel af. Het gereedschap kan geen tweede nagel afschieten totdat de trekker is losgelaten en de contactschonen los is gekomen van het werkstuk.

INSTELKNOP VOOR NAGELDIEPTE (HN25C2)

Stel de nageldiepte in door de stelknop te draaien zoals hieronder aangegeven.

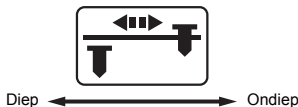

TREKKERVERGRENDELINGSMECHANISME (Fig. 13)

Dit gereedschap is uitgerust met een trekervergrendeling. De trekker moet de hele tijd vergrendeld zijn totdat u een nagel in het werkkoppervlak gaat schieten. Duw de trekervergrendeling ① in en draai hem rechtsom van de stand LOCK naar de stand UNLOCK vlak voordat u nagels gaat schieten. Zodra alles vast zit, duwt u de trekervergrendeling in en draait u deze linksom naar de stand LOCK.

CONTACTSCHOENADAPTER (HN25C2) (Fig. 14)

WAARSCHUWING

- **Vergrendel ALTIJD de trekker en koppel de luchttoevoer los voordat u de contactschoenadapter vervangt.**

Bevestig de contactschoenadapter ① op de punt van de contactschoen ② wanneer u nagels in een zacht materiaal schiet.

HET HULPSTUK VERVANGEN (HN120)

Bij het gereedschap worden de hulpstukken B en C als accessoire meegeleverd. Hieronder vindt u de vervangingsprocedure.

WAARSCHUWING

- **Vergrendel ALTIJD de trekker en koppel de luchttoevoer los voordat u het hulpstuk vervangt.**

- ① (Fig. 15) Verwijder hulpstuk A ① dat in de fabriek is bevestigd, door het vast te pakken en eraf te trekken terwijl u het vasthoudt.
(Fig. 16) Als deze er niet gemakkelijk uitkomt, steekt u een platkopschroevendraaier of iets dergelijks in de spleet tussen de contactschoen ① en het hulpstuk, en wrikt u deze om het te verwijderen.
- ② (Fig. 17) Zet het hulpstuk B of C ① rechtop en steek de contactschoen ② van het gereedschap erin en duw aan om het te bevestigen.

VASTGELOPEN NAGELS VERWIJDEREN

WAARSCHUWING

- **Koppel de luchttoevoer ALTIJD los.**
- **Draag handschoenen tijdens het verwijderen van vastgelopen nagels: werk niet met blote handen.**
- **Controleer of u alle nagels uit de neus van het gereedschap hebt verwijderd voordat u de luchttoevoer weer aansluit.**

- ① Koppel de luchttoevoer los.
- ② Open de deur van het gereedschap en verwijder de nagels vanuit de binnenkant van het magazijn.
- ③ (Fig. 18) Open de deur, steek een priem in de schietopening en sla erop met een hamer.
- ④ (Fig. 19) Verwijder de pennagel (of nagel) die vastzit in de neus met behulp van een priem of een platkopschroevendraaier.

DE LEGE PLASTIC NAGELBAND VERWIJDEREN (Fig. 20)

Nadat de nagels zijn afgeschoten komt de lege plastic nagelband uit het gereedschap. Nadat 50 mm (2") of meer eruit steekt, kan het worden afgescheurd door het tegen de afscheurrand op de neus te trekken.

PROBLEEMEN OPLOSSEN

- **HN120**
 - Het gereedschap wordt niet ingeschakeld ondanks dat het correct wordt bediend. (Fig. 21)
Als de pennagels (of nagels) niet correct worden aangevoerd, treedt een vergrendelingsmechanisme in werking dat het gereedschap uitschakelt. (Behalve wanneer de toevoerpal ① geheel UIT staat, raakt deze een houder ②, waardoor het schieten van een pennagel (of nagel) wordt geblokkeerd.)
Als de toevoerpal niet op de juiste plaats staat, verwijdt u de pennagels (of nagels) en plaatst u ze opnieuw.
- Er wordt geen pennagel (of nagel) afgeschoten ondanks dat het gereedschap correct wordt bediend.
 - ① Als het gereedschap wordt ingeschakeld, maar geen pennagel (of nagel) wordt afgeschoten, controleert u het volgende:
 - ② Controleer of de pennagels (of nagels) correct zijn geplaatst op de toevoerpal.
 - ③ Controleer of de pennagels (of nagels) correct zijn losgeraakt uit de plastic nagelband.
 - * Als dat het geval is, knipt u de lege plastic nagelband af en plaatst u de pennagels (of nagels) opnieuw.
 - ④ Controleer of de toevoerpal en toevoerzuiger worden geactiveerd of niet.
 - * Als deze niet worden geactiveerd, brengt u 5 of 6 druppels olie aan in de luchtslangkoppeling.

TOEPASSINGEN EN SELECTIECRITERIA VOOR PENNAGELS (OF NAGELS)

Het gereedschap is geschikt voor de volgende toepassingen. Selecteer vóór gebruik de pennagels (of nagels) en schachtlengte die geschikt zijn voor de te bevestigen materialen.

●HN25C2

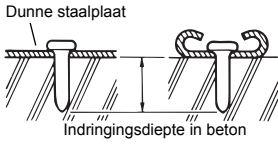
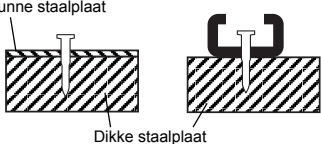
Toepassing	Type	Maat (schachtlengte)	Gebruikt hulpstuk
Een dunne staalplaat op beton Bijv.: Rails voor gipsplaatwand Houd bij gebruik rekening met de aard van het werkstuk en de omstandigheden op de werkplek om te voldoen aan de bouwnormen.	Plastic pennagelband	 <p>Als nagels worden gebruikt om een dunne staalplaat op beton te bevestigen, zullen deze afketsen of krom buigen, en een gevaar voor u vormen. Zorg ervoor dat u pennagels gebruikt om op beton te bevestigen.</p> <p>Selecteer de pennagels zodanig dat de indringingsdiepte in het beton voldoende is. Ongeveer 15 t/m 25 mm (5/8" t/m 1")</p>	
Een dunne staalplaat op een dikke staalplaat	Plastic pennagelband	 <p>Dikte van een dikke staalplaat wordt ongeveer 5 t/m 10 mm (3/16" t/m 3/8")</p>	

●HN120

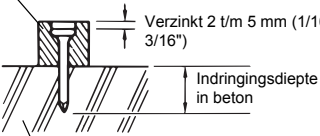
Toepassing	Type	Maat (schachtlengte)	Gebruikt hulpstuk												
Bevestigen van een dunne staalplaat op beton Bijv.: bevestigen van rails voor gipsplaatwand	Plastic pennagelband	 <p>Als nagels worden gebruikt om een dunne staalplaat op beton te bevestigen, zullen deze afketsen of krom buigen, en een gevaar voor u vormen. Zorg ervoor dat u pennagels gebruikt om op beton te bevestigen.</p> <p>Selecteer de pennagels zodanig dat de indringingsdiepte in het beton 20 t/m 25 mm (7/8" t/m 1") is.</p>	Hulpstuk-A, Hulpstuk-C												
Bevestigen van hout op beton Bijv.: bevestigen van onderdorpels	Plastic nagelrol	 <p>Selecteer de nagels zodanig dat de indringingsdiepte in het beton 15 t/m 25 mm (5/8" t/m 1") is.</p> <p>Referentietabel</p> <table border="1" data-bbox="308 1157 856 1260"> <thead> <tr> <th>Hout dikte</th> <th>Nagellengte geselecteerd</th> <th>Indringingsdiepte in beton</th> </tr> </thead> <tbody> <tr> <td>27 mm (1-1/8")</td> <td>38 mm (1-1/2")</td> <td>Ongeveer 13 t/m 16 mm (1/2" t/m 5/8")</td> </tr> <tr> <td>30 mm (1-3/16")</td> <td>45 mm (1-3/4")</td> <td>Ongeveer 17 t/m 20 mm (5/8" t/m 7/8")</td> </tr> <tr> <td>45 mm (1-3/4")</td> <td>60 mm (2-3/8")</td> <td>Ongeveer 17 t/m 20 mm (5/8" t/m 7/8")</td> </tr> </tbody> </table>	Hout dikte	Nagellengte geselecteerd	Indringingsdiepte in beton	27 mm (1-1/8")	38 mm (1-1/2")	Ongeveer 13 t/m 16 mm (1/2" t/m 5/8")	30 mm (1-3/16")	45 mm (1-3/4")	Ongeveer 17 t/m 20 mm (5/8" t/m 7/8")	45 mm (1-3/4")	60 mm (2-3/8")	Ongeveer 17 t/m 20 mm (5/8" t/m 7/8")	Hulpstuk B Als hulpstuk A wordt gebruikt, zal de kop van de nagel uit het hout steken.
Hout dikte	Nagellengte geselecteerd	Indringingsdiepte in beton													
27 mm (1-1/8")	38 mm (1-1/2")	Ongeveer 13 t/m 16 mm (1/2" t/m 5/8")													
30 mm (1-3/16")	45 mm (1-3/4")	Ongeveer 17 t/m 20 mm (5/8" t/m 7/8")													
45 mm (1-3/4")	60 mm (2-3/8")	Ongeveer 17 t/m 20 mm (5/8" t/m 7/8")													

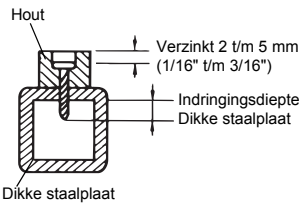
Toepassing	Type	Maat (schachtlengte)	Gebruikt hulpstuk
<p>Bevestigen van hout op een dikke staalplaat</p> <p>Houd bij gebruik rekening met de aard van de te bevestigen materialen en de omstandigheden op de werkplek om te voldoen aan de bouwnormen.</p>	<p>Plastic nagelrol (voor staalplaat)</p>	 <p>Selecteer de nagels zodanig dat de indringingsdiepte in de dikke staalplaat 10 mm (3/8") of meer is.</p> <ul style="list-style-type: none"> • De dikte van de staalplaat waarin geschoten kan worden is 3,2 t/m 4,5 mm (1/8" t/m 3/16"). Gebruik het gereedschap uitsluitend binnen dit bereik. • Als de nagels te diep in de staalplaat worden geschoten, wordt de bevestigingskracht aanzienlijk verminderd en de levensduur van het gereedschap verkort. Controleer tijdens het gebruik het resultaat van het schieten en stel de druk af. • Schiet de nagels nooit rechtstreeks in de dikke staalplaat omdat ze kunnen afketsen of krom buigen, en een gevaar voor u vormen. • Zorg ervoor dat de neus van de schietopening loodrecht op het werkstuk wordt geplaatst. • Gebruik het gereedschap niet voor het dak of plafond. 	<p>Hulpstuk B</p> <p>Als hulpstuk A wordt gebruikt, zal de kop van de nagel uit het hout steken.</p>

- De inhoud van deze handleiding kan zonder voorafgaande kennisgeving gewijzigd worden.



MAX EUROPE B.V.

Antennestraat 45
1322 AH Almere The Netherlands
Phone: +31-36-546-9669
FAX: +31-36-536-3985

MAX USA CORP.

205 Express Street
Plainview, NY 11803, U.S.A.
TEL: 1-800-223-4293
FAX: (516)741-3272

www.max-europe.com (EUROPESE website)
www.maxusacorp.com (AMERIKAANSE website)

